



**РАЗДВИЖНЫЕ
СИСТЕМЫ РФ**

г.Москва
ул.Байкальская, дом 7
8 (916) 777-40-60
E-mail: 7964294@mail.ru

www.раздвижные-системы.рф

МЕХАНИЗМЫ ДЛЯ РАЗДВИЖНЫХ ДВЕРЕЙ







ООО «Раздвижные-системы» предлагает фурнитуру для раздвижных дверей оптом и в розницу. В нашем ассортименте только самые нужные и востребованные позиции по самым лучшим ценам в России. Наше ценовое предложение имеет статус лучшего, т.к. весь свой товар мы закупаем напрямую у заводов и фабрик. Мы всегда имеем большие запасы продукции на своем складе и держим свое слово. Мы доставим товар в любую точку. Мы внимательны к каждому клиенту!

Пять причин работать с нами:



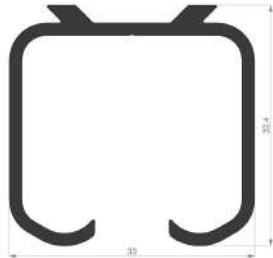

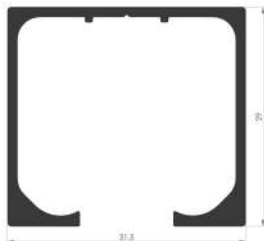

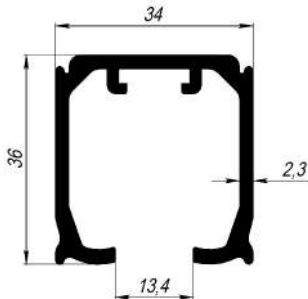

- Лучшая цена
- Отличное качество
- Постоянное наличие товара
- Доставка (по Москве или до ТК)
- Широкий ассортимент

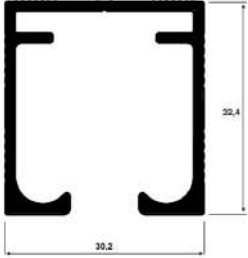

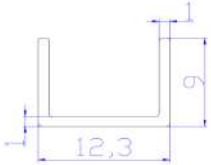
Направляющие

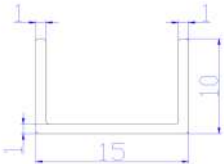
<p><u>Верхняя направляющая</u> <u>1N</u></p> 	<ul style="list-style-type: none">• Материал: алюминий• Длина: 2 метра, 3 метра, 4 метра, 6 метров• Толщина стенки: 1,7 мм <p>Подойдут ролики: R1/R2/R3/R4/R3017/R115/R104a/R11/set1/R100/R902/R-103/R-104/R-3023</p>	 <p>Цена 500 р метр</p>
<p><u>Верхняя направляющая</u> <u>3N</u></p> 	<ul style="list-style-type: none">• Материал: алюминий• Длина: 2 метра, 3 метра, 4 метра, 6 метров• Толщина стенки: 1,4 мм <p>Подойдут ролики: R1/R2/R3/R4/R3017/R115/R104a/R11/set1/R100/R902/R-103/R-104/R-3023</p>	 <p>Цена 500 р метр</p>
<p><u>Верхняя направляющая</u> <u>5N</u></p> 	<ul style="list-style-type: none">• Материал: алюминий• Длина: 2 метра, 3 метра, 4 метра, 6 метров• Толщина стенки: 2 мм <p>Подойдут ролики: set1/set2/R-10/R-11/R-115</p>	 <p>Цена 700 р метр</p>

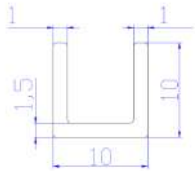

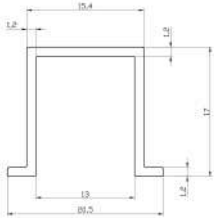

<p><u>Верхняя направляющая</u> <u>6N</u></p> 	<ul style="list-style-type: none">• Материал: алюминий• Длина: 2 метра, 3 метра, 4 метра, 6 метров• Толщина стенки: 1,7 мм• Оптовая норма упаковки: 8 шт <p>Подойдут ролики: R2/R3/R4/R3017/R300</p>	 <p>Цена 650 р метр</p>
<p><u>Нижняя направляющая п-образная под паз 10</u> Длина до 3 метров</p> 	<ul style="list-style-type: none">• Материал: алюминий• Длина 1 метр, 2 метра или 3 метра• Паз: 10 мм• Оптовая норма упаковки: 50 шт	 <p>Цена 120 р метр</p>
<p><u>Нижняя направляющая п-образная под паз 13</u> Длина до 3 метров</p> 	<ul style="list-style-type: none">• Материал: алюминий• Длина 1 метр, 2 метра или 3 метра• Паз: 13 мм• Оптовая норма упаковки: 50 шт	 <p>Цена 120 р метр</p>
<p><u>Нижняя направляющая п-образная под паз 7</u> Длина до 3 метров</p> 	<ul style="list-style-type: none">• Материал: алюминий• Длина 1 метр, 2 метра или 3 метра• Паз: 10 мм• Оптовая норма упаковки: 50 шт <p>Подойдет под пластиковый проводник</p>	 <p>Цена 170 р метр</p>
<p><u>Нижняя направляющая (с усиками) под паз 13 мм</u> Длина до 3 метров</p> 	<ul style="list-style-type: none">• Материал: алюминий• Длина 1 метр, 2 метра или 3 метра• Паз: 13 мм• Оптовая норма упаковки: 50 шт	 <p>Цена 200 р метр</p>



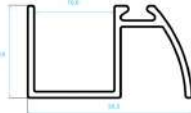

**РАЗДВИЖНЫЕ
СИСТЕМЫ РФ**

г.Москва
ул.Байкальская, дом 7
8 (916) 777-40-60
E-mail: 7964294@mail.ru

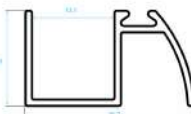
www.раздвижные-системы.рф



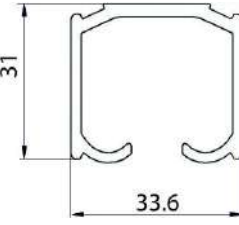

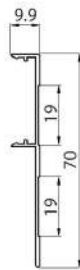
<p><u>Нижняя направляющая щ-образная под паз 10 мм</u> Длина до 3 метров</p> 	<ul style="list-style-type: none">• Материал: алюминий• Длина: 1 метр, 2 метра или 3 метра• Паз: 13 мм• Оптовая норма упаковки: 10 шт	 <p>Цена 200 р метр</p>
<p><u>Нижняя направляющая щ-образная под паз 13 мм</u> Длина до 3 метров</p> 	<ul style="list-style-type: none">• Материал: алюминий• Длина: 1 метр, 2 метра или 3 метра• Паз: 10 мм• Оптовая норма упаковки: 10 шт	 <p>Цена 200 р метр</p>

Направляющие для подвесной алюминиевой системы





<p><u>Верхняя направляющая 8N</u></p> 	<ul style="list-style-type: none">• Материал: алюминий• Длина: 2,7 метра, 5,4 метра• Толщина стенки: 2 мм <p>Подойдут ролики: R-11</p>	 <p>Цена 4500 за хлыст 5,4 м</p>
<p><u>Карниз для 8N</u> Серебро</p> 	<ul style="list-style-type: none">• Материал: алюминий• Длина: 2,7 метра, 5,4 метра• Толщина стенки: 1,2 мм• Цвета: серебро, золото, шампань• Под заказ: черный и белый <p>Подойдет рельса: 8N</p>	 <p>Цена 3600 за хлыст 5,4 м</p>



Ролики

<p><u>Комплект роликов R-2</u> Нагрузка 40 кг</p> 	<p>В комплекте:</p> <ul style="list-style-type: none">• Каретка – 2 штуки• Монтажная пластина – 2 штуки• Отбойник – 2 штуки• Нижний ролик (10 мм) – 1 штука• Регулировочный ключ – 1 штука• Крепежи <p>Подойдет рельса: 1N/3N/6N</p>	
<p><u>Комплект роликов R-3</u> Нагрузка 60 кг</p> 	<p>В комплекте:</p> <ul style="list-style-type: none">• Каретка – 2 штуки• Монтажная пластина – 2 штуки• Стопор-фиксатор – 2 штуки• Нижний ролик (10 мм) – 1 штука• Регулировочный ключ – 1 штука• Крепежи <p>Подойдет рельса: 1N/3N/6N</p>	Цена 800 р комплект
<p><u>Комплект роликов R-4</u> Нагрузка 80 кг</p> 	<p>В комплекте:</p> <ul style="list-style-type: none">• Каретка – 2 штуки• Монтажная пластина – 2 штуки• Стопор-фиксатор – 2 штуки• Нижний ролик (10 мм) – 1 штука• Регулировочный ключ – 1 штука• Крепежи <p>Подойдет рельса: 1N/3N/6N</p>	Цена 1000 р комплект
<p><u>Комплект роликов R-3017</u> Нагрузка 120 кг</p> 	<p>В комплекте:</p> <ul style="list-style-type: none">• Каретка – 2 штуки• Монтажная пластина – 2 штуки• Стопор-фиксатор – 2 штуки• Нижний ролик (10 мм) – 1 штука• Регулировочный ключ – 1 штука• Крепежи <p>Подойдет рельса: 1N/3N/6N</p>	Цена 1100 р комплект
		Цена 1500 р комплект



<p><u>Комплект роликов R-1</u> Нагрузка 40 кг</p> 	<p>В комплекте:</p> <ul style="list-style-type: none">• Каретка – 2 штуки• Монтажная пластина – 2 штуки• Нижний ролик (10 мм) – 1 штука
Цена 500 р комплект	
<p><u>Комплект роликов R-3023</u> Нагрузка 80 кг</p> 	<p>В комплекте:</p> <ul style="list-style-type: none">• Каретка – 2 штуки• Монтажная пластина – 2 штуки• Стопор-фиксатор – 2 штуки• Нижний ролик (9,2 мм) – 1 штука• Регулировочный ключ – 1 штука• Крепежи <p style="text-align: right;">Подойдет рельса: 1N/3N</p>
Цена 1200 р комплект	
<p><u>Комплект роликов R-115</u> Нагрузка 80 кг</p> 	<p>В комплекте:</p> <ul style="list-style-type: none">• Каретка – 2 штуки• Монтажная пластина – 2 штуки• Стопор-фиксатор – 2 штуки• Нижний ролик (12 мм) – 1 штука• Регулировочный ключ – 1 штука• Крепежи <p style="text-align: right;">Подойдет рельса: 1N/3N</p>
Цена 1200 р комплект	
<p><u>Комплект роликов R-104a</u> Нагрузка 100 кг</p> 	<p>В комплекте:</p> <ul style="list-style-type: none">• Каретка – 2 штуки• Монтажная пластина – 2 штуки• Стопор-фиксатор – 2 штуки• Нижний ролик (12 мм) – 1 штука• Регулировочный ключ – 1 штука• Крепежи <p style="text-align: right;">Подойдет рельса: 1N/3N</p>
Цена 1700 р комплект	
<p><u>Сет1 (артикул R-401)</u> Нагрузка 80 кг</p> 	<p>В комплекте:</p> <ul style="list-style-type: none">• Каретка – 2 штуки• Монтажная пластина – 2 штуки• Стопор-фиксатор – 2 штуки• Нижний ролик (12 мм) – 1 штука• Регулировочный ключ – 1 штука• Крепежи <p style="text-align: right;">Подойдет рельса: 1N/3N/5N</p>
Цена 1200 р комплект	



Комплект роликов R-104

Нагрузка 100 кг



В комплекте:

- Каретка – 2 штуки
- Монтажная пластина – 2 штуки
- Стопор-фиксатор – 2 штуки
- Нижний ролик (9,2 мм) – 1 штука
- Регулировочный ключ – 1 штука
- Крепежи

Подойдет рельса: 1N/3N

Цена 1700 р комплект

Комплект роликов R-103

Нагрузка 80 кг



В комплекте:



- Каретка – 2 штуки
- Монтажная пластина – 2 штуки
- Стопор-фиксатор – 2 штуки
- Нижний ролик – 1 штука
- Регулировочный ключ – 1 штука
- Крепежи

Подойдет рельса: 1N/3N

Цена 1600 р комплект



Ролики с доводчиками

<p>Сет2 (артикул R-400) Нагрузка 80 кг</p> 	<p>В комплекте:</p> <ul style="list-style-type: none">• Каретка с доводом – 2 штуки• Монтажная пластина – 2 штуки• Стопор-фиксатор – 2 штуки• Нижний ролик (12 мм) – 1 штука• Регулировочный ключ – 1 штука• Крепежи <p>Минимальная ширина двери 750 мм</p> <p>Подойдет рельса: 5N</p>	
<p>R-300 Нагрузка 60 кг</p> 	<p>В комплекте:</p> <ul style="list-style-type: none">• Каретка с доводом – 2 штуки• Монтажная пластина – 2 штуки• Стопор-фиксатор – 2 штуки• Нижний ролик (12 мм) – 1 штука• Регулировочный ключ – 1 штука• Крепежи <p>Минимальная ширина двери 650 мм</p> <p>Подойдет рельса: 6N</p>	Цена 3000 р комплект
<p>R-500 Нагрузка 80 кг</p> 	<p>В комплекте:</p> <ul style="list-style-type: none">• Каретка с доводом – 2 штуки• Монтажная пластина – 2 штуки• Стопор-фиксатор – 2 штуки• Нижний ролик (12 мм) – 1 штука• Регулировочный ключ – 1 штука• Крепежи <p>Минимальная ширина двери 600 мм</p> <p>Подойдет рельса: 8N</p>	Цена 2300 р комплект
		Скоро в наличии





**РАЗДВИЖНЫЕ
СИСТЕМЫ РФ**



г.Москва
ул.Байкальская, дом 7
8 (916) 777-40-60
E-mail: 7964294@mail.ru

www.раздвижные-системы.рф

Доводчики универсальные



<p><u>Доводчик К-60</u> Нагрузка 60 кг</p> 	<p>В комплекте:</p> <ul style="list-style-type: none">• Доводчик (металлический корпус)• Активатор	<p><u>Видео его работы</u> https://www.youtube.com/watch?v=WkEejZAFZv0</p>
		<p>Цена 1500 р штуку</p>
<p><u>Доводчик JN</u> Нагрузка 80 кг</p> 	<p>В комплекте:</p> <ul style="list-style-type: none">• Доводчик (металлический корпус)• Активатор	
		<p>Цена 5000 р штука</p>

Аксессуары для раздвижных дверей

<p><u>Синхронизатор для деревянных дверей SYN-1</u></p> 		<p>В комплекте:</p> <ul style="list-style-type: none">• Натяжной ролик – 2 штуки• Монтажная пластина – 2 штуки<ul style="list-style-type: none">• Трос – 1 штука• Регулировочные ключи<ul style="list-style-type: none">• Крепежи
		<p>Цена 2000 р комплект</p>
<p><u>Синхронизатор телескопических дверей из дерева 2+1 (TL-2)</u></p> 	<p>В комплекте:</p> <ul style="list-style-type: none">• Натяжной ролик – 2 штуки• Монтажная пластина – 2 штуки• Трос – 1 штука• Регулировочные ключи• Нижний переходник• Крепежи	
		<p>3500 р комплект</p>
<p><u>Синхронизатор телескопических дверей из дерева 3+1 (TL-3)</u></p> 	<p>В комплекте:</p> <ul style="list-style-type: none">• Натяжной ролик – 2 штуки• Монтажная пластина – 2 штуки• Трос – 1 штука• Регулировочные ключи• Нижний переходник• Крепежи	
		<p>6000 р комплект</p>







Для алюминиевых дверей

<p>Комплект роликов R-11 (для алюминиевых) Нагрузка 80 кг</p> 	<p>В комплекте:</p> <ul style="list-style-type: none">• Каретка – 2 штуки• Монтажная пластина – 2 штуки• Стопор-фиксатор – 2 штуки• Нижний направляющий элемент – 1 штука• Регулировочный ключ – 1 штука• Крепежи <p>Оптовая норма упаковки: 40 шт</p> <p>Подойдет рельса: 1N/5N</p>
<p>Цена 1900 р комплект</p>	
<p>Комплект роликов R-10 (для алюминиевых) Нагрузка 80 кг</p> 	<p>В комплекте:</p> <ul style="list-style-type: none">• Каретка – 2 штуки• Монтажная пластина – 2 штуки• Стопор-фиксатор – 2 штуки• Нижний направляющий элемент – 1 штука• Регулировочный ключ – 1 штука• Крепежи <p>Подойдет рельса: 5N Минимальная ширина двери 800 мм</p>
<p>Цена 3800 р комплект</p>	
<p>Комплект роликов R-12 (для алюминиевых) Нагрузка 80 кг</p> 	<p>В комплекте:</p> <ul style="list-style-type: none">• Каретка – 2 штуки• Монтажная пластина – 2 штуки• Стопор-фиксатор – 2 штуки• Нижний направляющий элемент – 1 штука• Регулировочный ключ – 1 штука• Крепежи <p>Подойдет рельса: 2N</p>
<p>Цена 5000 р комплект</p>	



Ролики для дверей книжка

<p><u>Комплект роликов книжка R-100(Ferum 60)</u> Нагрузка 80 кг</p> 	<p>В комплекте:</p> <ul style="list-style-type: none">• Каретка – 1 штука• Монтажная пластина – 1 штука• Нижний поворотный шарнир – 1 штука• Верхний поворотный шарнир – 1 штука• Регулировочный ключ – 1 штука• Крепежи <p>Подойдет рельса: 1N/3N/5N</p>
	Цена 1500 р комплект
<p><u>Комплект роликов книжка R-100(Ferum 80)</u> Нагрузка 80 кг</p> 	<p>В комплекте:</p> <ul style="list-style-type: none">• Каретка – 1 штука• Монтажная пластина – 1 штука• Нижний поворотный шарнир – 1 штука• Верхний поворотный шарнир – 1 штука• Регулировочный ключ – 1 штука• Крепежи <p>Подойдет рельса: 1N/3N/5N</p>
	Цена 1500 р комплект
<p><u>Петля для двери книжка 1138</u></p> 	<p>В комплекте:</p> <ul style="list-style-type: none">• 1 петля без фиксации• 1 петля с фиксацией
	Цена 500 р комплект
<p><u>Петля для двери книжка SE-01</u></p> 	<p>В комплекте:</p> <ul style="list-style-type: none">• 3 петли
	Цена 300 р комплект
<p><u>Петля для двери книжка SE-02</u></p> 	<p>В комплекте:</p> <ul style="list-style-type: none">• 2 петли <p>Цвета:</p> <ul style="list-style-type: none">• Сатин• бронза
	Цена 200 р комплект







**РАЗДВИЖНЫЕ
СИСТЕМЫ РФ**

г.Москва
ул.Байкальская, дом 7
8 (916) 777-40-60
E-mail: 7964294@mail.ru

www.раздвижные-системы.рф

Ролики для стеклянных дверей

<p><u>Механизм с направляющей R-902</u> Нагрузка 60 кг</p> 	<p>В комплекте:</p> <ul style="list-style-type: none">• Каретка – 2 штуки• Держатель стекла – 2 штуки• Стопор-фиксатор – 2 штуки• Нижний направляющий элемент – 1 штука• Регулировочный ключ – 1 штука• Крепежи	
		Цена 3600 р комплект
<p><u>Механизм с направляющей R-905</u> Нагрузка 60 кг</p> 	<p>В комплекте:</p> <ul style="list-style-type: none">• Каретка с доводчиком – 2 штуки• Держатель стекла – 2 штуки• Стопор-фиксатор – 2 штуки• Нижний направляющий элемент – 1 штука• Регулировочный ключ – 1 штука• Крепежи	
		Цена 7200 р комплект
<p><u>Нижний проводник</u></p> 	<p>В комплекте:</p> <ul style="list-style-type: none">• 1 шт алюминиевый проводник• Пластиковая деталь	
		Цена 500 р штука
<p><u>Механизм RS-120 для стеклянной двери</u> Нагрузка 80 кг</p> 	<p>В комплекте:</p> <ul style="list-style-type: none">• Каретка – 2 шт• Доводчик – 2 шт• Трек – 2 м• Карниз – 2 м• Заглушки – 2 шт• Нижний проводник• Крепления	
		Цена 12 500 р комплект



**РАЗДВИЖНЫЕ
СИСТЕМЫ РФ**

г.Москва
ул.Байкальская, дом 7
8 (916) 777-40-60
E-mail: 7964294@mail.ru

www.раздвижные-системы.рф

Механизм MagiK (дверь парит в воздухе)

Механизм мейджик (китай) QP-11



В комплекте:

- Ролик-каретка – 1 штука
- Верхний врезной рельс – 1 штука
- Нижняя врезная планка – 1 шт
- Доводчики – 2 шт
- Нижний переходник – 1 шт
- Поддерживающие колеса – 2 шт

**Это аналог MagiK
произведенный на Китайской
фабрике**

14000 р комплект

Механизм мейджик (Италия) QP-7 (magic legno)



В комплекте:

- Ролик-каретка – 1 штука
- Верхний врезной рельс – 1 штука
- Нижняя врезная планка – 1 шт
- Доводчики – 2 шт
- Нижний переходник – 1 шт
- Поддерживающие колеса – 2 шт

**Оригинальная модель механизма
MAGIC от итальянской фабрики
TERNOSCOREVOLI**

33000 р комплект

Механизм QP-7 vetro для стекла (magic vetro)

Нагрузка 80 кг

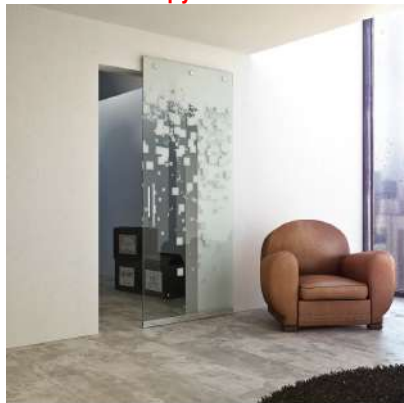

В комплекте:

- Каретка – 1 ш
- Доводчик – 2 шт
- Трек – 1,1 м
- Нижний проводник
- Крепления

**Оригинальная модель механизма
MAGIC от итальянской фабрики
TERNOSCOREVOLI**

Цена 35 000 р комплект



**РАЗДВИЖНЫЕ
СИСТЕМЫ РФ**

г.Москва
ул.Байкальская, дом 7
8 (916) 777-40-60
E-mail: 7964294@mail.ru

www.раздвижные-системы.рф

Механизм QR-9 (magic strong)

Нагрузка 80 кг



В комплекте:

- Каретка – 1 шт
- Доводчик – 2 шт
- Трек верхний – 1,2 м
- Трек нижний – 1,2 метра
- Нижний ролик -2 шт
- Крепления

**Это механизм MAGIC со врезкой и
нижней рельсой**

**Все детали скрыты и на полу есть
нижняя рельса (и это не минус)**



~~13 000~~ 10000 р комплект

Механизм QR-5 (magic easy)

Нагрузка 80 кг



В комплекте:

- Каретка – 1 шт
- Доводчик – 2 шт
- Трек – 0,93 м
- Нижний проводник
- Крепления

Это механизм MAGIC без врезки

**Сверху и снизу двери ставятся
алюминиевые детали – они и будут
видны**



Поставляются в черном и серебрянном
цветах



Цена (серебро) ~~23000~~ 20 000 р комплект
Цена (черный) 23 000 р комплект



Механизм открытого типа (стиль Модерн)

<p><u>PR-1</u></p> 	<p>В комплекте:</p> <ul style="list-style-type: none">• направляющей с креплением к стене 2 метра• каретки 2 штуки (на одну дверь)• стопора• нижний проводник
<p>15000 р комплект</p>	
<p><u>PR-2</u></p> 	<p>В комплекте:</p> <ul style="list-style-type: none">• направляющей с креплением к стене 2 метра• каретки 2 штуки (на одну дверь)• стопора• нижний проводник
<p>18000 р комплект</p>	
<p><u>Механизм для раздвижных дверей</u></p> <p><u>ST-1</u> Нагрузка 100 кг</p> 	<p>В комплекте:</p> <ul style="list-style-type: none">• Каретка – 2 штуки• Монтажная пластина – 2 штуки• Стопор-фиксатор – 2 штуки• Нижний направляющий элемент – 1 штука• Держатель трека – 4 штуки• Крепежи <p>+ в комплекте идет верхняя направляющая</p>
<p>Цена 15000 р комплект</p>	







**РАЗДВИЖНЫЕ
СИСТЕМЫ РФ**

г.Москва
ул.Байкальская, дом 7
8 (916) 777-40-60
E-mail: 7964294@mail.ru





www.раздвижные-системы.рф

Проводники раздвижных дверей

<p><u>Ролик нижний (проводник)</u></p> 	<p>В комплекте:</p> <ul style="list-style-type: none">Нижний ролик -1 шт <p>Упаковка 100 штук</p> <p><u>Диаметр ролика 10 мм</u></p>
<p>Цена 100 р штука</p>	
<p><u>Ролик нижний (проводник)</u></p> 	<p>В комплекте:</p> <ul style="list-style-type: none">Нижний проводник -1 шт <p><u>Диаметр ролика 12 мм</u></p>
<p>Цена 100 р штука</p>	
<p><u>Ролик нижний (проводник)</u></p> 	<p>В комплекте:</p> <ul style="list-style-type: none">Нижний проводник -1 шт <p><u>Диаметр 7,5 мм и мм</u></p> <p>Цвет: белый, черный</p>
<p>Цена 100 р штука</p>	
<p><u>Ролик нижний (проводник)</u></p> 	<p>В комплекте:</p> <ul style="list-style-type: none">Нижний проводник -1 шт <p><u>Диаметр ролика 12 мм</u></p>
<p>Цена 250 р штука</p>	



Механизмы Лофт





<p><u>Механизм А-1</u> Нагрузка 100 кг</p> 	<p>В комплекте:</p> <ul style="list-style-type: none">• направляющей с креплением к стене 2 метра• каретки 2 штуки (на одну дверь)• стопора• нижний проводник	
<p><u>Механизм А-4</u> Нагрузка 80 кг</p> 	<p>В комплекте:</p> <ul style="list-style-type: none">• направляющей с креплением к стене 2 метра• каретки 2 штуки (на одну дверь)• стопора• нижний проводник	Цена 9000 р комплект
<p><u>Механизм А-3</u> Нагрузка 100 кг</p> 	<p>В комплекте:</p> <ul style="list-style-type: none">• направляющей с креплением к стене 2 метра• каретки 2 штуки (на одну дверь)• стопора• нижний проводник	Цена 9000 р комплект
<p><u>Механизм А-5</u> Нагрузка 80 кг</p> 	<p>В комплекте:</p> <ul style="list-style-type: none">• направляющей с креплением к стене 2 метра• каретки 2 штуки (на одну дверь)• стопора• нижний проводник	Цена 9000 р комплект
		Цена 9000 р комплект



РАЗДВИЖНЫЕ СИСТЕМЫ РФ





г.Москва
ул.Байкальская, дом 7
8 (916) 777-40-60
E-mail: 7964294@mail.ru

www.раздвижные-системы.рф

<p><u>Дополнительная рельса 2000 мм</u> Нагрузка 80 кг</p> 	<p>В комплекте:</p> <ul style="list-style-type: none">• направляющей с креплением к стене 2 метра	
Цена 2500 р комплект		
<p><u>Доводчик для лофт систем</u></p> 	<p>В комплекте:</p> <ul style="list-style-type: none">• доводчик• активатор• крепежи	
Цена 3500 р комплект (пр-л)		
<p><u>Соединитель двух рельс</u></p> 	<p>В комплекте:</p> <ul style="list-style-type: none">• пластина-соединитель• винты	
Цена 500 р штука		
<p><u>Механизм лофт А-3 White</u> Нагрузка 80 кг</p> 	<p>В комплекте:</p> <ul style="list-style-type: none">• направляющей с креплением к стене 2 метра• каретки 2 штуки (на одну дверь)• стопора• нижний проводник	
Цена 9000 р 7500 комплект		
<p><u>Механизм лофт А-1White</u> Нагрузка 80 кг</p> 	<p>В комплекте:</p> <ul style="list-style-type: none">• направляющей с креплением к стене 2 метра• каретки 2 штуки (на одну дверь)• стопора• нижний проводник	
Цена 9000 р 7500 комплект		



Ручки для раздвижных дверей с замком

<p><u>Ручка для раздвижной двери с замком</u></p> <p>сатин</p> 	<p>В комплекте:</p> <ul style="list-style-type: none">• Ручка лодочка – 2 штуки• Пластиковая пластина – 2 штуки• Замок – 1 штука• Ответка в цвет – 1 штука• Квадрат – 1 штука• саморезы	<p>Оптовая норма упаковки: 40 шт</p>
<p>Цена 900 р комплект</p>		
<p><u>Ручка для раздвижной двери с замком</u></p> <p>бронз</p> 	<p>В комплекте:</p> <ul style="list-style-type: none">• Ручка лодочка – 2 штуки• Пластиковая пластина – 2 штуки• Замок – 1 штука• Ответка в цвет – 1 штука• Квадрат – 1 штука• саморезы	<p>Оптовая норма упаковки: 40 шт</p>
<p>Цена 900 р комплект</p>		
<p><u>Ручка для раздвижной двери с замком</u></p> <p>черный</p> 	<p>В комплекте:</p> <ul style="list-style-type: none">• Ручка лодочка – 2 штуки• Пластиковая пластина – 2 штуки• Замок – 1 штука• Ответка в цвет – 1 штука• Квадрат – 1 штука• саморезы	<p>Оптовая норма упаковки: 40 шт</p>
<p>Цена 900 р комплект</p>		
<p><u>Ручка для раздвижной двери с замком</u></p> <p>белый</p> 	<p>В комплекте:</p> <ul style="list-style-type: none">• Ручка лодочка – 2 штуки• Пластиковая пластина – 2 штуки• Замок – 1 штука• Ответка в цвет – 1 штука• Квадрат – 1 штука• саморезы	<p>Оптовая норма упаковки: 40 шт</p>
<p>Цена 900 р комплект</p>		





**РАЗДВИЖНЫЕ
СИСТЕМЫ РФ**

г.Москва
ул.Байкальская, дом 7
8 (916) 777-40-60
E-mail: 7964294@mail.ru

www.раздвижные-системы.рф

Ручки для раздвижных дверей без замка

<p><u>Ручка для раздвижной двери</u> овальная</p> 	<p>В комплекте:</p> <ul style="list-style-type: none">• Ручка лодочка – 2 штуки• Пластиковая пластина – 2 штуки• саморезы <p><u>Цвета: сатин, бронза, золото, белый, черный</u></p>	
<p><u>Ручка для раздвижной двери</u> прямоугольная</p> 	<p>В комплекте:</p> <ul style="list-style-type: none">• Ручка лодочка – 2 штуки• Пластиковая пластина – 2 штуки• саморезы <p><u>Цвета: сатин, бронза, белый, черный</u></p>	<p>Цена 500 р комплект</p> <p>Цена 700 р комплект</p>

Круглые ручки для раздвижных дверей

<p><u>Ручка для раздвижной двери</u> сатин</p> 	<p>В комплекте:</p> <ul style="list-style-type: none">• Ручка лодочка – 2 штуки• Пластиковая пластина – 2 штуки• саморезы	<p>Цена 700 р комплект</p>
<p><u>Ручка для раздвижной двери с замком</u> сатин</p> 	<p>В комплекте:</p> <ul style="list-style-type: none">• Ручка лодочка – 2 штуки• Пластиковая пластина – 2 штуки• Замок – 1 штука• Ответка в цвет – 1 штука• Квадрат – 1 штука• саморезы	<p>Цена 1500 р комплект</p>





**РАЗДВИЖНЫЕ
СИСТЕМЫ РФ**

г.Москва
ул.Байкальская, дом 7
8 (916) 777-40-60
E-mail: 7964294@mail.ru

www.раздвижные-системы.рф

Ручки лофт

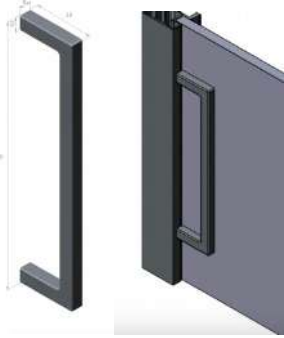
<p><u>Ручка ЛОФТ лодочка</u></p> 	<p>В комплекте:</p> <ul style="list-style-type: none">● Ручка лодочка – 1 шт	
<p><u>Ручка ЛОФТ скоба</u></p> 	<p>В комплекте:</p> <ul style="list-style-type: none">● Ручка скоба – 1 шт	Цена 700 р штука
<p><u>Ручка рейлинг</u></p> 	<p>В комплекте:</p> <ul style="list-style-type: none">● Ручка рейлинг – 2 шт	Цена 700 р штука
<p><u>Ручка наклейка</u></p> 	<p>В комплекте:</p> <ul style="list-style-type: none">● Ручка наклейка с двойным скотчем – 2 шт <p>Цвет: белый, черный</p>	Цена 1200 р комплект
		Цена 2000 р комплект



**РАЗДВИЖНЫЕ
СИСТЕМЫ РФ**

г.Москва
ул.Байкальская, дом 7
8 (916) 777-40-60
E-mail: 7964294@mail.ru

www.раздвижные-системы.рф

КНИЖКА КОМПАКТ

Книжка Компакт



**В наличии: 300+300, 350+350, 400+400,
450+450**

Левое и правое открывание

Цена 18 666 р штуку

РОТО МЕХАНИЗМЫ

Рото для одной двери



В наличии: 600*2000, 700*2000, 800*2000, 900*2000

Под заказ: ширина 500-900 мм, высота 1800-2400 мм

Цена 19 000 р штуку



**РАЗДВИЖНЫЕ
СИСТЕМЫ РФ**

г.Москва
ул.Байкальская, дом 7
8 (916) 777-40-60
E-mail: 7964294@mail.ru

www.раздвижные-системы.рф

Механизм СОМРАКТ

Особенность механизма узкий верхний алюминиевый карниз

Механизм AG-150 для стеклянной двери

Нагрузка 80 кг



В комплекте:

- Каретка – 2 шт
- Доводчик – 2 шт
- Трек-карниз – 2 м
- Нижний проводник
- Крепления

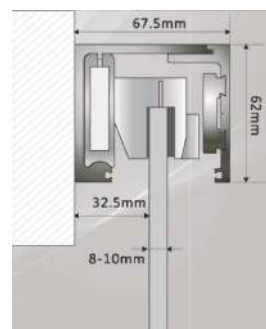

Цена 12500 р комплект

Механизм AG-80 для деревянной двери

Нагрузка 80 кг



В комплекте:

- Каретка – 2 шт
- Доводчик – 2 шт
- Трек-карниз – 2 м
- Нижний проводник
- Крепления



Цена 12500 р комплект

Механизм AG-60

Нагрузка 80 кг



В комплекте:







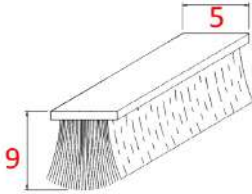

- Каретка – 2 шт
- Доводчик – 2 шт
- Трек-карниз – 2 м
- Нижний проводник
- Крепления

**Этот механизм подойдет и к
деревянными и к цельностеклянным
полотнам**

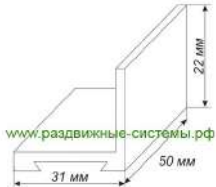
Цена 12500 р комплект

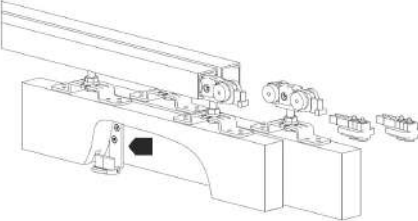

Аксессуары

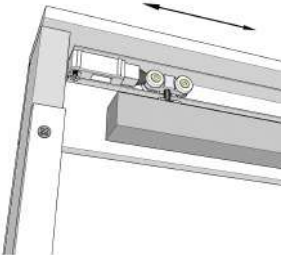
<p><u>Фетр для направляющей</u> <u>Щ-образной</u> Вставной</p> 	<ul style="list-style-type: none">• Материал: фетр• Высота ворса: 9 мм , 12 м• В паз: 5 мм	 <p>Цена 50 р метр</p>
<p><u>Угол крепежный</u></p> 	<ul style="list-style-type: none">• Материал: алюминий• Длина: 5 см• Оптовая норма упаковки: 10 шт <p>Подойдет рельса: 1N</p>	 <p>Цена 30 р штука</p>
<p><u>Зацепы телескопических дверей под ролик</u> <u>(Z-1000)</u></p> 		<p>Цена 1500 р комплект</p>
<p><u>Пакетный нож (перцеп TERNO)</u></p> 		<p>Цена 500 р штуку</p>
<p><u>Отгалкиватель</u></p> 		<p>Цена 2300 р штуку</p>



**РАЗДВИЖНЫЕ
СИСТЕМЫ РФ**

г.Москва
ул.Байкальская, дом 7
8 (916) 777-40-60
E-mail: 7964294@mail.ru

www.раздвижные-системы.рф

Комплект фурнитуры для раздвижных дверей Valkomp

Ролики R-112 для дерева

Нагрузка 120 кг



В комплекте:

- Каретка – 2 штуки
- Держатель стекла – 2 штуки
- Стопор-фиксатор – 2 штуки
- Нижний направляющий элемент – 1 штука
- Регулировочный ключ – 1 штука
- Крепежи

**Розничная цена за комплект 2900 р
ТОЛЬКО РОЗНИЧНЫЙ СКЛАД**

Ролики R-900 для стекла

Нагрузка 120 кг



В комплекте:

- Каретка – 2 штуки
- Держатель стекла – 2 штуки
- Стопор-фиксатор – 2 штуки
- Нижний направляющий элемент – 1 штука
- Регулировочный ключ – 1 штука
- Прокладка под стекло 8, 10 или 12 мм
- Крепежи

**Розничная цена за комплект 8900 р
ТОЛЬКО РОЗНИЧНЫЙ СКЛАД**

Доводчик UN

Нагрузка 120 кг



В комплекте:

- Доводчик – 1 штука
- Активатор – 2 штуки
- Крепежи

**Цена за комплект в розницу 4800 р
ТОЛЬКО РОЗНИЧНЫЙ СКЛАД**

Маскировочная планка

серебро



В комплекте:

- Маскировочная планка – 1 штука
- Заглушка торцевая – 2 штуки

**Цена за 2 метра WOOD -3000 р
Цена за 2 метра GLASS – 3500 р
ТОЛЬКО РОЗНИЧНЫЙ СКЛАД**



Рельса для R-112 и R-900

Нагрузка 120 кг



- **Материал:** алюминий
- **Покрытие:** без обработки
- **Длина:** 2 или 3 метра

Розничная цена за 2 метра – 2000 р
Розничная цена за 3 метра – 3000 р
ТОЛЬКО РОЗНИЧНЫЙ СКЛАД

Комплект роликов книжка R-101 (PLUS)

Нагрузка 60 кг

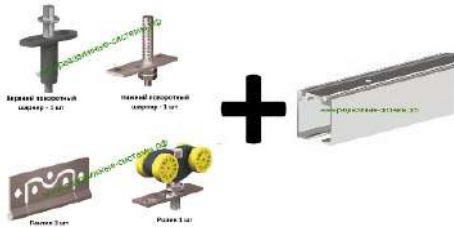

В комплекте:

- Каретка – 1 штука
- Монтажная пластина – 1 штука
- Нижний поворотный шарнир – 1 штука
- Верхний поворотный шарнир – 1 штука
- Регулировочный ключ – 1 штука
- Крепежи и петли

Цена в розницу (1,2 м рельс+1 комплект) 4200 р
Цена в розницу (2,4 м рельс+2 комплекта) 7650 р

ТОЛЬКО РОЗНИЧНЫЙ СКЛАД

Комплект роликов книжка Light (Apollo)

Нагрузка 20 кг



В комплекте:

- Каретка – 1 штука
- Монтажная пластина – 1 штука
- Нижний поворотный шарнир – 1 штука
- Верхний поворотный шарнир – 1 штука
- Регулировочный ключ – 1 штука
- Крепежи и петли

Цена в розницу (908мм рельс+1 комплект) 2100 р
Цена розницу (1822мм рельс+2 комплекта) 4000 р
ТОЛЬКО РОЗНИЧНЫЙ СКЛАД



Синхронная система БЕЗ ДОВОДЧИКА



Ширина двери рассчитывается по формуле

$$L_{\text{двери}} = (L_{\text{проема}} + N_{\text{нахлест двери на стену слева}} + N_{\text{нахлест двери на стену справа}}) / 2$$

Для реализации потребуется

			
Верхняя рельса – 1 шт Подойдет рельса: 1N/3N/6N	Комплект роликов на дверь – 2 шт Подойдут ролики R2/R3/R4/R3017/R115/R104a/set1	Нижняя планка двери (под дверь) – 2 шт Подойдет рельса: согласно диаметра нижнего ролика	Синхронизатор syn-1 1 комплект

Синхронная система С ДОВОДЧИКОМ



Ширина двери рассчитывается по формуле

$$L_{\text{двери}} = (L_{\text{проема}} + N_{\text{нахлест двери на стену слева}} + N_{\text{нахлест двери на стену справа}}) / 2$$

Для реализации потребуется

				
Верхняя рельса – 1 шт	Комплект роликов на дверь (без доводчика) – 1 шт	Комплект роликов на дверь (с доводчиком) – 1 шт	Нижняя планка двери (под дверь) – 2 шт	Синхронизатор syn-1 1 комплект

Вариант 1 (подешевле): ролики с доводом R-300 + ролики без довода R3 +рельса 6N

Вариант 2 (подороже): ролики с доводом R-400 set2 + ролики без довода R-401 +рельса 5N



**РАЗДВИЖНЫЕ
СИСТЕМЫ РФ**

г.Москва
ул.Байкальская, дом 7
8 (916) 777-40-60
E-mail: 7964294@mail.ru

www.раздвижные-системы.рф

Синхронная система телескопическая без доводчика (2+1)



Ширина двери рассчитывается по формуле

$$L_{\text{двери}} = (L_{\text{проема}} + P_{\text{перехлест дверей 1}} + P_{\text{перехлест дверей 2}}) / 3$$

Для реализации потребуется

			
Верхняя рельса – 3 шт Подойдет рельса: 1N/3N/6N	Комплект роликов на дверь – 3 шт Подойдут ролики R2/R3/R4/R3017/R115/R104a/set1	Нижняя планка двери (под дверь) – 3 шт Подойдет рельса: согласно диаметра нижнего ролика	Синхронизатор телескопический TL-2 1 комплект

Синхронная система телескопическая без доводчика (3+1)

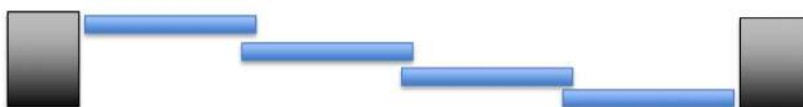

Ширина двери рассчитывается по формуле

$$L_{\text{двери}} = (L_{\text{проема}} + P_{\text{перехлест дверей 1}} + P_{\text{перехлест дверей 2}} + P_{\text{перехлест дверей 3}}) / 4$$

Для реализации потребуется

			
Верхняя рельса – 4 шт Подойдет рельса: 1N/3N/6N	Комплект роликов на дверь – 4 шт Подойдут ролики R2/R3/R4/R3017/R115/R104a/set1	Нижняя планка двери (под дверь) – 4 шт Подойдет рельса: согласно диаметра нижнего ролика	Синхронизатор телескопический TL-3 1 комплект



**РАЗДВИЖНЫЕ
СИСТЕМЫ РФ**

г.Москва
ул.Байкальская, дом 7
8 (916) 777-40-60
E-mail: 7964294@mail.ru

www.раздвижные-системы.рф

Синхронная система телескопическая С ДОВОДЧИКОМ (2+1)



Ширина двери рассчитывается по формуле

$$L_{\text{двери}} = (L_{\text{проема}} + P_{\text{перехлест дверей 1}} + P_{\text{перехлест дверей 2}}) / 3$$

Для реализации требуется

Верхняя рельса – 3 шт	Комплект роликов на дверь (без доводчика) – 2шт x10 x2	Комплект роликов на дверь (с доводчиком) – 1 шт x10 x2	Нижняя планка двери (под дверь) – 3 шт	Синхронизатор TL-2 1 комплект

Вариант 1 (подешевле): ролики с доводом R-300 + ролики без довода R3 +рельса 6N

Вариант 2 (подороже): ролики с доводом R-400 set2 + ролики без довода R-401 +рельса 5N

Синхронная система телескопическая С ДОВОДЧИКОМ (3+1)

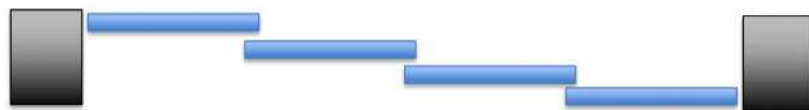

Ширина двери рассчитывается по формуле

$$L_{\text{двери}} = (L_{\text{проема}} + P_{\text{перехлест дверей 1}} + P_{\text{перехлест дверей 2}} + P_{\text{перехлест дверей 3}}) / 4$$

Для реализации требуется

Верхняя рельса – 4 шт	Комплект роликов на дверь (без доводчика) – 3шт x10 x2	Комплект роликов на дверь (с доводчиком) – 1 шт x10 x2	Нижняя планка двери (под дверь) – 3 шт	Синхронизатор TL-3 1 комплект

Вариант 1 (подешевле): ролики с доводом R-300 + ролики без довода R3 +рельса 6N

Вариант 2 (подороже): ролики с доводом R-400 set2 + ролики без довода R-401 +рельса 5N



НЕ синхронная система телескопическая без доводчика (2+1)



Ширина двери рассчитывается по формуле

$$L_{\text{двери}} = (L_{\text{проема}} + P_{\text{перехлест дверей 1}} + P_{\text{перехлест дверей 2}}) / 3$$

Для реализации потребуется

			
Верхняя рельса – 3 шт Подойдет рельса: 1N/3N/6N	Комплект роликов на дверь – 3 шт Подойдут ролики R2/R3/R4/R3017/R115/R104a/set1	Нижняя планка двери (под дверь) – 3 шт Подойдет рельса: согласно диаметра нижнего ролика	Комплект верхних и нижних деталей для телескопа Z-1000 – 1 комплект

НЕ синхронная система телескопическая С ДОВОДЧИКОМ (3+1)

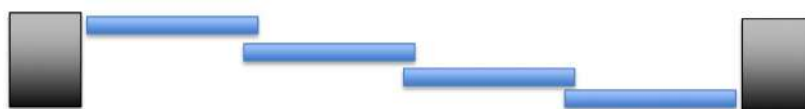

Ширина двери рассчитывается по формуле

$$L_{\text{двери}} = (L_{\text{проема}} + P_{\text{перехлест дверей 1}} + P_{\text{перехлест дверей 2}} + P_{\text{перехлест дверей 3}}) / 4$$

Для реализации потребуется

			
Верхняя рельса – 4 шт Подойдет рельса: 1N/3N/6N	Комплект роликов на дверь – 4 шт Подойдут ролики R2/R3/R4/R3017/R115/R104a/set1	Нижняя планка двери (под дверь) – 4 шт Подойдет рельса: согласно диаметра нижнего ролика	Комплект верхних и нижних деталей для телескопа Z-1000 – 2 комплекта



**РАЗДВИЖНЫЕ
СИСТЕМЫ РФ**

г.Москва
ул.Байкальская, дом 7
8 (916) 777-40-60
E-mail: 7964294@mail.ru

www.раздвижные-системы.рф